

# Impulsveranstaltung Cyber-Sicherheit

# ABLAUF

- Wie kam es zur Zertifizierung
- Technische Massnahmen
- Organisatorische Massnahmen
- Fazit

# Wie kam es zur Zertifizierung

**RW Oberwallis**

Regions- und Wirtschaftszentrum Oberwallis AG



# Pilotgemeinde für Cyber-Safe Zertifizierung

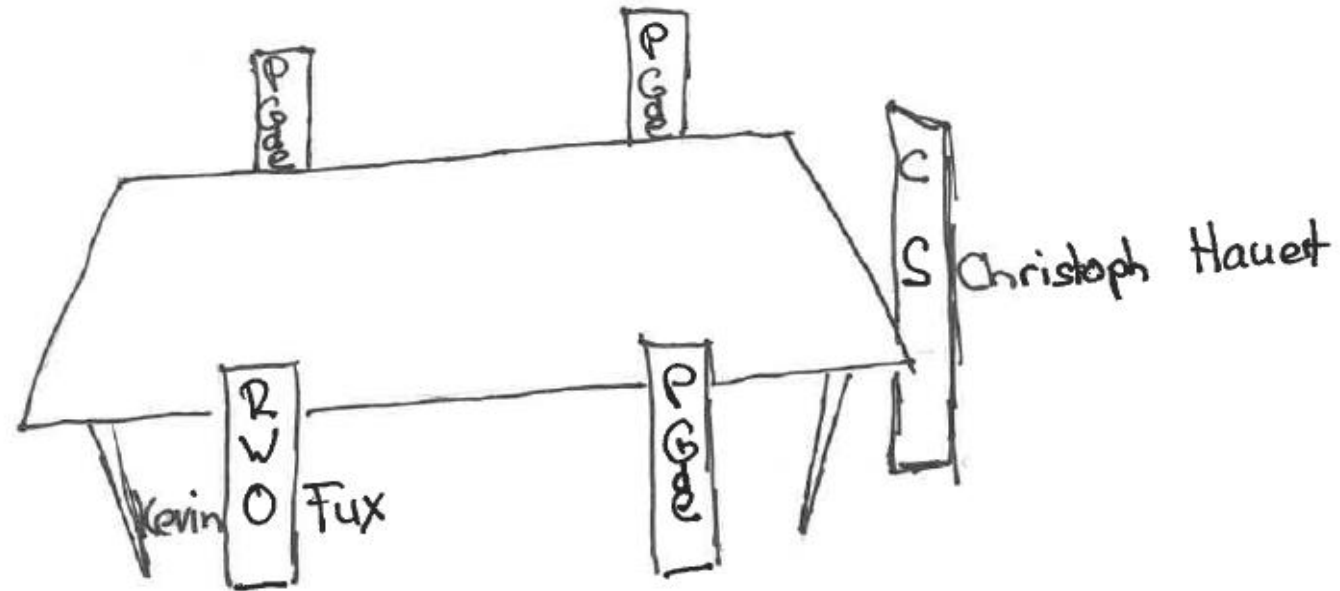

# Auseinandersetzung mit dem Thema Cyber-Sicherheit



# Wie kam es zur Zertifizierung

AHA

A hand-drawn lightbulb icon with several short lines radiating from the top, symbolizing an idea or inspiration.

# Unterstützung durch IT-Betreuer

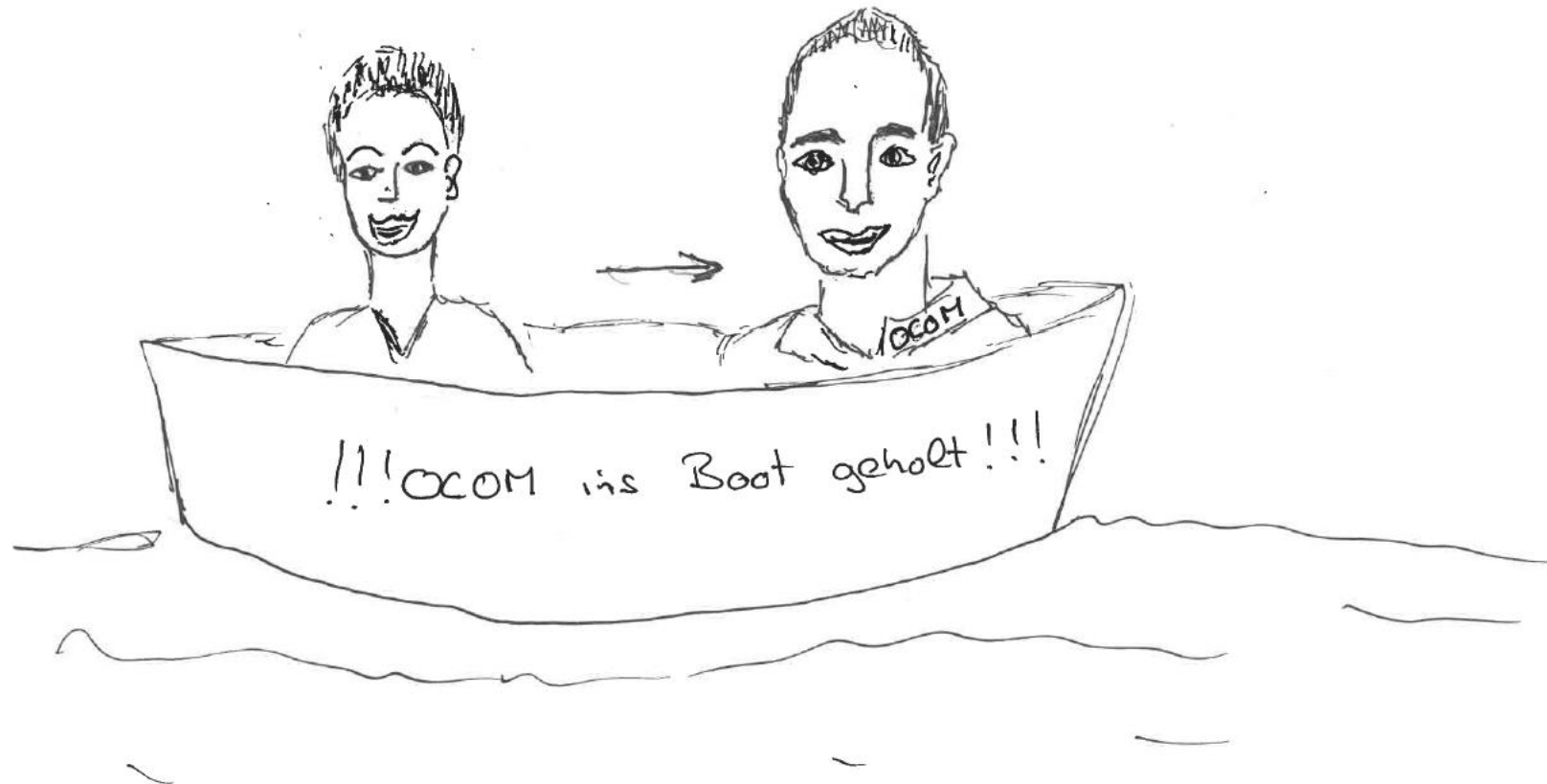

# Technische Massnahmen

- Trennung der Netzwerke
  - Server (Cloud)
  - Internes (vor Ort)
  - Gäste (vor Ort)

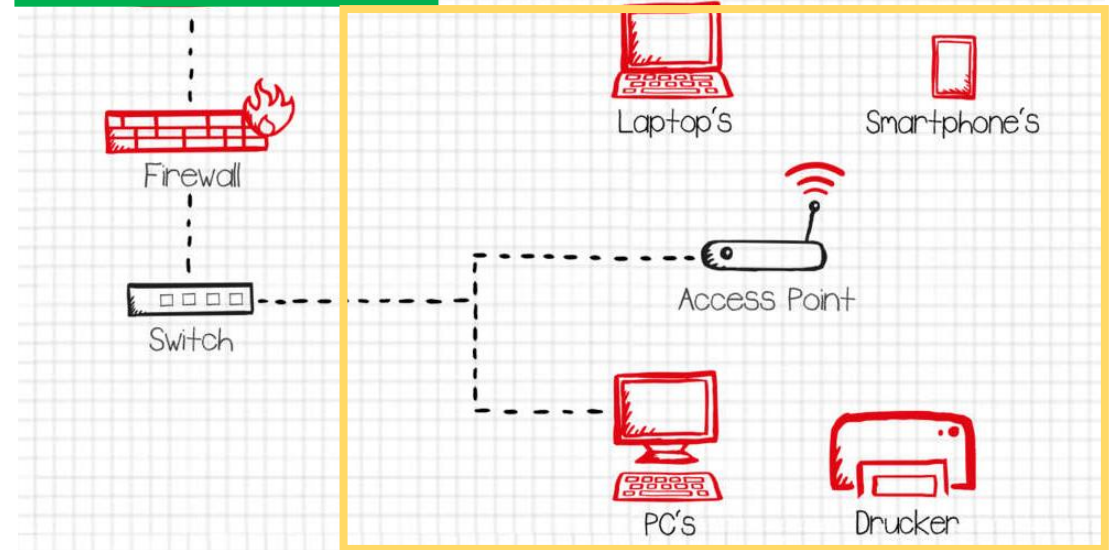
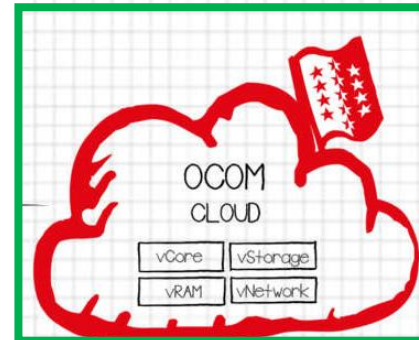
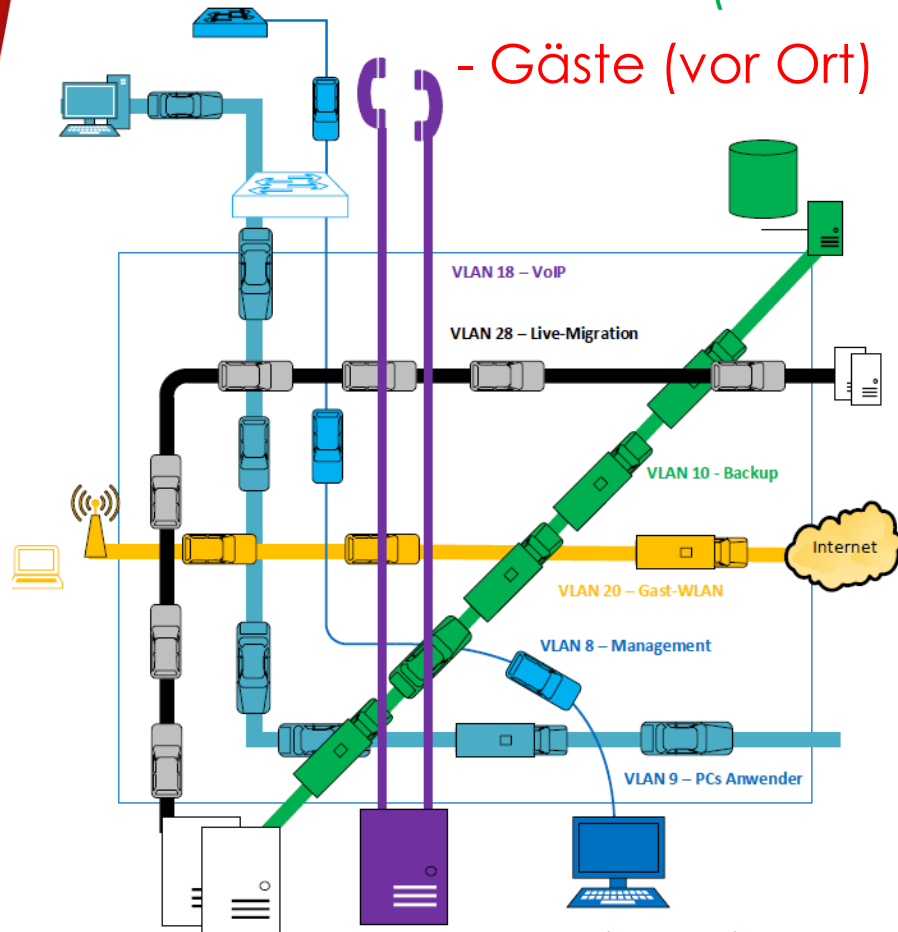



# Technische Massnahmen

- WiFi-Netzwerk
  - Verschlüsselung erhöht (16 Zeichen)

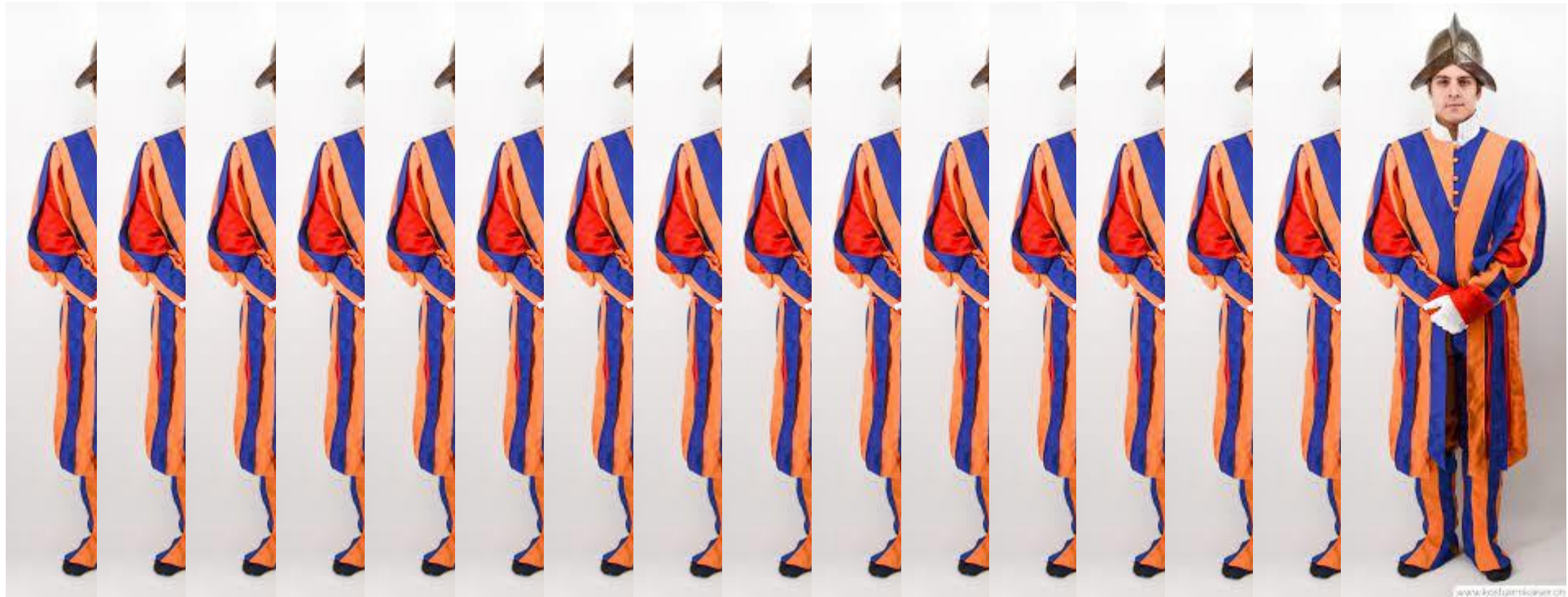

# Technische Massnahmen

- WiFi-Netzwerk
  - Verschlüsselung erhöht (16 Zeichen)
  - Gäste-WLAN erstellt

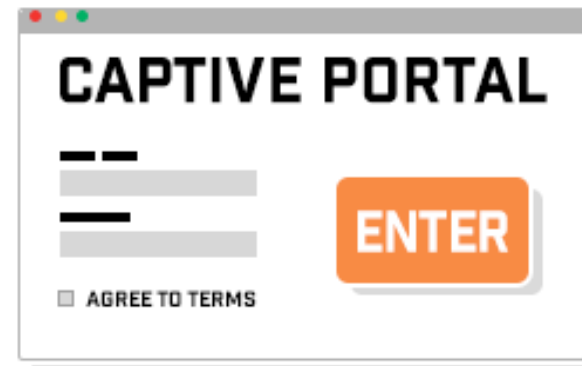

# Technische Massnahmen

- Mobile Geräte
  - externer Zugriff (SSL-VPN)
  - Festplattenverschlüsselung

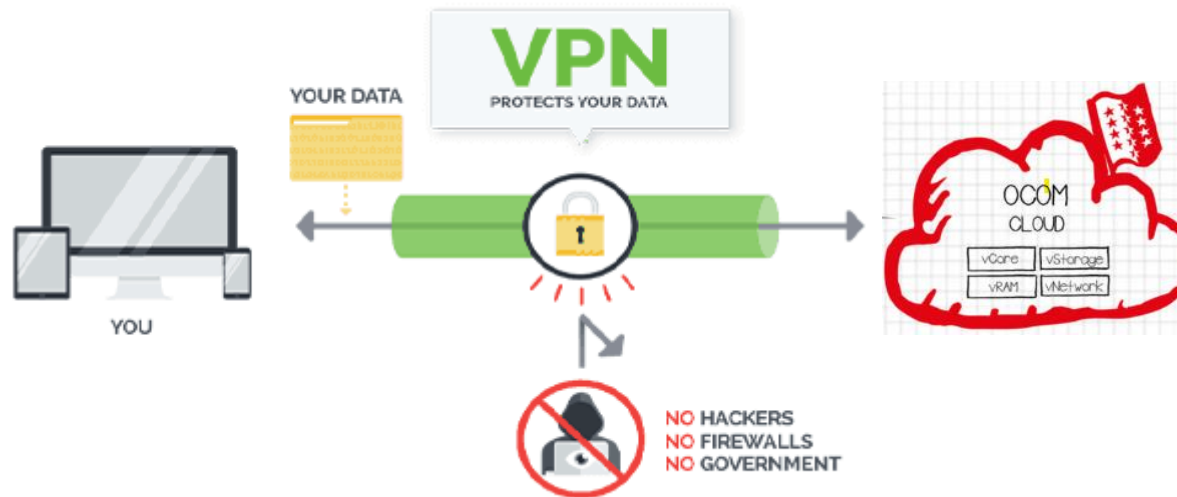

# Technische Massnahmen

- Betriebssysteme
  - Aktuelle Versionen im Einsatz
  - Patchmanagement in Betrieb



Windows 10



Windows Server 2019

## 2. Technische Massnahmen

- Datensicherung
  - Tägliche Sicherung
  - Auslagerung an 2. Standort
  - Tägliche Funktionskontrolle
  - Regelmässig Wiederherstellungstests



## 2. Technische Massnahmen

- Antivirus und Firewall
  - Aktuelle und verwaltete Firewall
  - Erweiterter Virenschutz implementiert
  - Sicherheitswarnungen zentralisiert

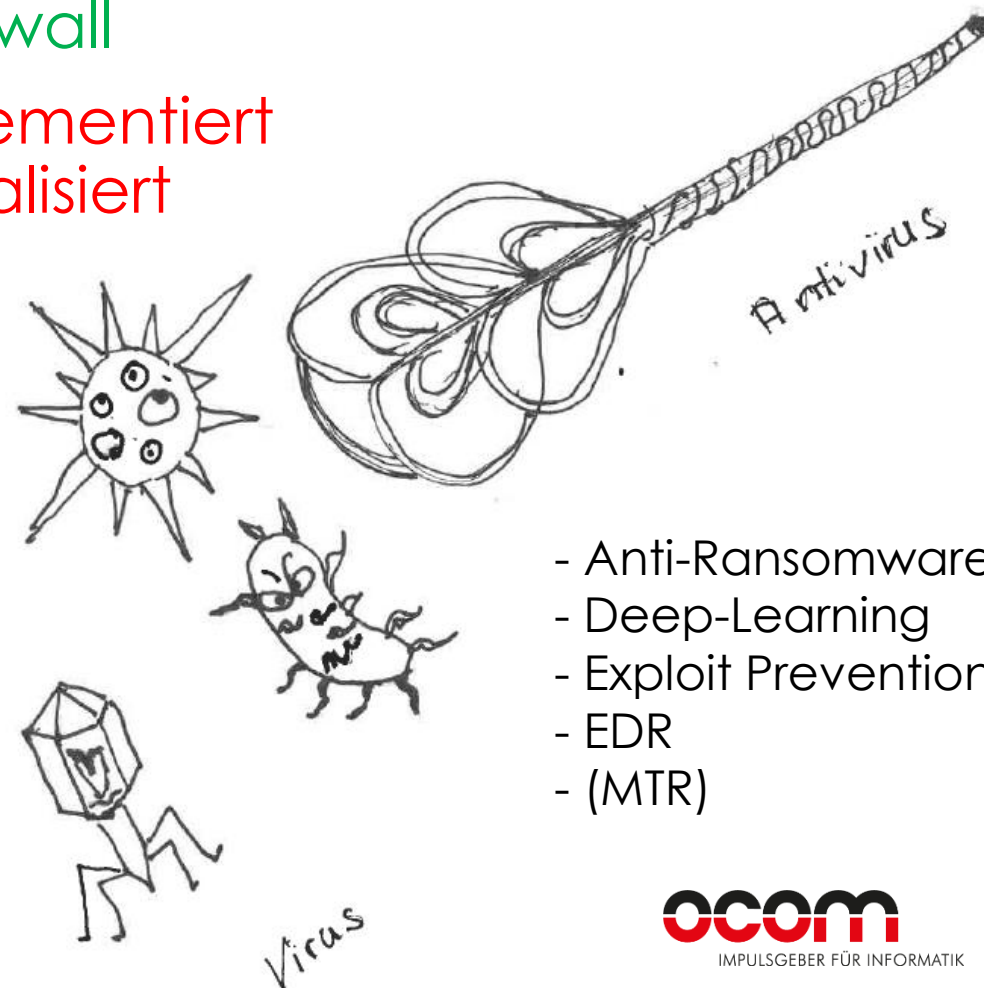

- Anti-Ransomware
- Deep-Learning
- Exploit Prevention
- EDR
- (MTR)

# 3. Organisatorische Massnahmen

- Hard- und Software Lieferanten
  - Leistungsvereinbarung erstellt
  - Bestandsverzeichnis erweitert
- Berechtigungsplan
  - Berechtigungsmatrix erstellt
- IT-Richtlinien
  - Richtlinien erstellt
  - Sensibilisierung der Mitarbeiter
- Passwortrichtlinien
  - komplexe Passwörter
  - Password Safe

# Passwort

2093 = Ich freue mich riesig auf das offerierte Apero Riche der Firma OCOM!

2093



# Passwort

2093 = Ich freue mich riesig auf das offerierte Apero Riche der Firma OCOM!

2093 =

# Passwort

2093 = Ich freue mich riesig auf das offerierte Apero Riche der Firma OCOM!

2093 = I

# Passwort

2093 = Ich freue mich riesig auf das offerierte Apero Riche der Firma OCOM!

2093 = I f

# Passwort

2093 = Ich freue mich riesig auf das offerierte Apero Riche der Firma OCOM!

2093 = l f m

# Passwort

2093 = Ich freue mich riesig auf das offerierte Apero Riche der Firma OCOM!

2093 = l f m r

# Passwort

2093 = Ich freue mich riesig auf das offerierte Apero Riche der Firma OCOM!

2093 = I f m r a

# Passwort

2093 = Ich freue mich riesig auf das offerierte Apero Riche der Firma OCOM!

2093 = l f m r a d

# Passwort

2093 = Ich freue mich riesig auf das offerierte Apero Riche der Firma OCOM!

2093 = I f m r a d o



# Passwort

2093 = Ich freue mich riesig auf das offerierte Apero Riche der Firma OCOM!

2093 = I f m r a d o A

# Passwort

2093 = Ich freue mich riesig auf das offerierte Apero Riche der Firma OCOM!

2093 = I f m r a d o A R

# Passwort

2093 = Ich freue mich riesig auf das offerierte Apero Riche der Firma OCOM!

2093 = I f m r a d o A R d

# Passwort

2093 = Ich freue mich riesig auf das offerierte Apero Riche der Firma OCOM!

2093 = I f m r a d o A R d F

# Passwort

2093 = Ich freue mich riesig auf das offerierte Apero Riche der Firma OCOM!

2093 = I f m r a d o A R d F O

# Passwort

2093 = Ich freue mich riesig auf das offerierte Apero Riche der Firma OCOM!

2093 = I f m r a d o A R d F O !



# MATESO PASSWORD SAFE

## 4. Fazit

- Schulung in der Erkennung und dem Umgang mit Phishing --/ Spam Mails
- Sehr zeitintensiv - sehr spannend
- Sehr komplex - sehr lehrreich
- Nicht nur technische, sondern auch organisatorische Massnahmen
- Sehr wichtiges und aktuelles Thema
- Sicherheit ist ein laufender Prozess